

Cennik

Obowiązuje od 01.08.2010

Podgrzewacze WCW, WCW DUO

Zasobniki LS

Zbiorniki buforowe PH, PHF, PHW

Naczynia przeponowe DD, DE, DE Junior, DT5, HW

Spis treści

Emaliowane wymienniki typ WCW, SF	4
Emaliowane wymienniki WCW DUO Zasobniki ciepłej wody użytkowej typ LS- emaliowane	5
Osprzęt do podgrzewaczy Zawór kołpakowy- do zbiorników DE oraz DT5	6
Zbiorniki buforowe do instalacji c.o typ PH, PHF, PHW	7
Naczynia przeponowe do wody pitnej typ DD, DE	8
Naczynia przeponowe do wody pitnej typ DE	9
Zbiorniki hydroforowe z membraną typ DE Junior Zbiorniki do zestawów hydroforowych typ HW Naczynia przeponowe do wody pitnej typ DT5 z zaworem flowjet	10
Naczynia przeponowe do wody pitnej typ DT5 z przyłączem KSB	11
Koszty transportu	12

1. Ceny podane są w PLN (polskich złotych)
2. Ceny nie zawierają podatku VAT.
3. **Wyroby zamówione i zakupione w firmie Pomex nie podlegają zwrotom. Zwrot może być dokonany jedynie po uzgodnieniach z firmą Pomex a wartość faktury korekty będzie pomniejszona o 10% wartości netto plus koszty transportu.**

Podgrzewacze wody WCW, SF

- pojemnościowy podgrzewacz wody w płaszczu blaszanym w kolorach: białym, czerwonym, niebieskim, pomarańczowym, srebrnym
- pojemności od 750 do 2000l tylko w płaszczu foliowym w kolorze białym
- dopuszczalne ciśnienie pracy:

woda grzewcza – 16 bar
woda użytkowa – 10 bar

- dopuszczalna temp. pracy:

woda grzewcza – 110°C
woda użytkowa – 95°C

- anoda magnezowa
- emaliowane
- króciec grzałki 1 ½ " w pojemnościach od 100 do 500l
- otwór rewizyjny w pojemnościach od 750 do 2000l

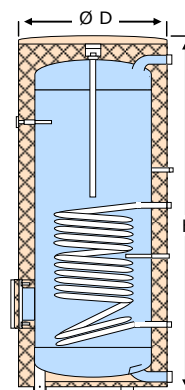

TYP	KOLOR	INDEX	CENA PLN	Ø D z izolacją/ bez izolacji mm	H z izolacją/ bez izolacji mm	Pow. grzewcza węzownicy w m ²	WAGA
WCW 100	biały	3310200	2081,00	512 / ---	849 / ---	0,61	38
WCW 100	niebieski	3310100	2081,00	512 / ---	849 / ---	0,61	38
WCW 100	pomarańczowy	3310000	2081,00	512 / ---	849 / ---	0,61	38
WCW 100	srebrny	4002500	2081,00	512 / ---	849 / ---	0,61	38
WCW 100	czerwony	4002200	2081,00	512 / ---	849 / ---	0,61	38
WCW 150	biały	3310700	2297,00	540 / ---	1222 / ---	0,75	54
WCW 150	niebieski	3310600	2297,00	540 / ---	1222 / ---	0,75	54
WCW 150	pomarańczowy	3310500	2297,00	540 / ---	1222 / ---	0,75	54
WCW 150	srebrny	4003000	2297,00	540 / ---	1222 / ---	0,75	54
WCW 150	czerwony	4002700	2297,00	540 / ---	1222 / ---	0,75	54
WCW 200	biały	3311200	2613,00	540 / ---	1473 / ---	0,95	60
WCW 200	niebieski	3311100	2613,00	540 / ---	1473 / ---	0,95	60
WCW 200	pomarańczowy	3311000	2613,00	540 / ---	1473 / ---	0,95	60
WCW 200	srebrny	4000800	2613,00	540 / ---	1473 / ---	0,95	60
WCW 200	czerwony	4000700	2613,00	540 / ---	1473 / ---	0,95	60
WCW 300	biały	3311700	3518,00	700 / ---	1334 / ---	1,45	99
WCW 300	niebieski	3311600	3518,00	700 / ---	1334 / ---	1,45	99
WCW 300	pomarańczowy	3311500	3518,00	700 / ---	1334 / ---	1,45	99
WCW 300	srebrny	4001000	3518,00	700 / ---	1334 / ---	1,45	99
WCW 300	czerwony	4000900	3518,00	700 / ---	1334 / ---	1,45	99
WCW 400	biały	4001100	4572,00	700 / ---	1631 / ---	1,80	119
WCW 400	niebieski	4001300	4572,00	700 / ---	1631 / ---	1,80	119
WCW 400	pomarańczowy	4001400	4572,00	700 / ---	1631 / ---	1,80	119
WCW 400	srebrny	4001500	4572,00	700 / ---	1631 / ---	1,80	119
WCW 400	czerwony	4001200	4572,00	700 / ---	1631 / ---	1,80	119
WCW 500	biały	4001600	5297,00	700 / ---	1961 / ---	1,90	160
WCW 500	niebieski	4002000	5297,00	700 / ---	1961 / ---	1,90	160
WCW 500	pomarańczowy	4001700	5297,00	700 / ---	1961 / ---	1,90	160
WCW 500	srebrny	4001800	5297,00	700 / ---	1961 / ---	1,90	160
WCW 750		3008800	9848,00 *	910 / 750	2000 / 1932	3,70	217
WCW 1000		3008900	11 107,00 *	1010 / 850	2025 / 1959	4,50	275
SF 1500		7800700	19 000,00 *	1200 / 1000	2216 / 2109	6,00	420
SF 2000		7800800	25 460,00 *	1400 / 1200	2126 / 2019	7,00	590
Izolacja do WCW 750	biała	7754500	945,00				18
Izolacja do WCW 1000	biała	7752700	1063,00				20
Izolacja do SF 1500	biała	9119357	1600,00				25
Izolacja do SF 2000	biała	9119358	1815,00				30

*cena bez izolacji

Podgrzewacze wody DUO

- pojemnościowy podgrzewacz wody z dwiema węzownicami
- do współpracy z dwoma źródłami ciepła (układy solarne)
- dopuszczalne ciśnienie pracy:
 - woda grzewcza – 16 bar
 - woda użytkowa – 10 bar
- dopuszczalna temp. pracy:
 - woda grzewcza – 110°C
 - woda użytkowa – 95°C
- anoda magnezowa
- emaliowane
- otwór rewizyjny i króciec grzałki 1 1/2"
- izolacja z pianki poliuretanowej

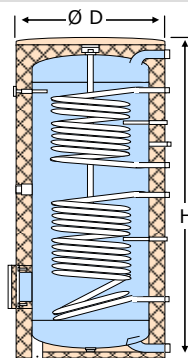

TYP	KOLOR	INDEX	CENA PLN	Ø D z izolacją/ bez izolacji mm	H z izolacją/ bez izolacji mm	Pow. grzewcza węzownicy w m ²		WAGA
						Góra	Dół	
WCW 300 DUO	biały	4003900	4085,00	600 / ---	1834 / ---	0,80	1,55	106
WCW 300 DUO	niebieski	4003800	4085,00	600 / ---	1834 / ---	0,80	1,55	106
WCW 300 DUO	pomarańczowy	4003200	4085,00	600 / ---	1834 / ---	0,80	1,55	106
WCW 300 DUO	srebrny	4003300	4085,00	600 / ---	1834 / ---	0,80	1,55	106
WCW 400 DUO	srebrny	4003400	4681,00	700 / ---	1631 / ---	1,05	1,80	130
WCW 500 DUO	biały	4004000	5405,00	700 / ---	1961 / ---	1,30	1,90	170
WCW 500 DUO	niebieski	4003500	5405,00	700 / ---	1961 / ---	1,30	1,90	170
WCW 500 DUO	pomarańczowy	4003600	5405,00	700 / ---	1961 / ---	1,30	1,90	170
WCW 500 DUO	srebrny	4003700	5405,00	700 / ---	1961 / ---	1,30	1,90	170
WCW 750 DUO	biały	3011500	11 247,00	910 / 750	2000 / 1932	1,17	1,93	227
WCW 1000 DUO	biały	3011200	12 878,00	1010 / 850	2025 / 1959	1,12	2,45	288
WCW 1500 DUO *		7800750	22 100,00	1200 / 1000	2216 / 2109	1,90	3,80	495
WCW 2000 DUO *		7800850	31 500,00	1400 / 1200	2126 / 2019	2,37	4,74	690
Izolacja do WCW 1500 DUO	biała		1600,00					25
Izolacja do WCW 2000 DUO	biała		1815,00					30

*Cena bez izolacji.

Zasobniki c.w. emaliowane LS

- służy do magazynowania ciepłej wody w instalacjach
- znajduje zastosowanie we wszystkich typach instalacji grzewczych, a w szczególności instalacji z kotłami niskotemperaturowymi
- doskonała jakość wody dzięki powłoce emaliowanej zgodnie z normą DIN 4753
- anoda magnezowa
- dopuszczalne ciśnienie pracy 10 bar
- dopuszczalna temp. pracy 95°C

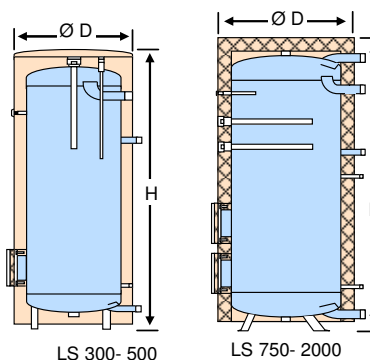

TYP	KOLOR	INDEX	CENA PLN	Ø D z izolacją/ bez izolacji mm	H z izolacją/ bez izolacji mm	WAGA
LS 500	biały	3688200	4950,00	700 / ---	1925 / ---	145
LS 750	biały	4004100	11 065,00	910 / 750	2000 / 1932	182
LS 1000	biały	4004200	12 863,00	1010 / 850	2025 / 1959	233
LS 1500	biały	6500300	19 666,00	1200 / 1000	2215 / 2122	380
LS 2000	biały	6500400	23 079,00	1400 / 1200	2126 / 2033	515

Cena z izolacją

Osprzęt do podgrzewaczy

TYP	INDEX	CENA PLN
Grzałka 2kW 220V 1 ¼" do WCW ECO	9999999	163,00
Grzałka 2 kW 220 V 1"	1000000	163,00
Grzałka 2 kW 220 V 1 ½"	1000001	163,00
Układ regulacji KO 1	1000004	235,00
Układ regulacji KO 2/3	1000005	393,00
ANODA dla podgrzewacza 100l	5415000	110,00
ANODA dla podgrzewacza 150l	5452200	113,00
ANODA dla podgrzewacza 200l	5415200	122,00
ANODA dla podgrzewacza 300l	5453400	135,00
ANODA dla podgrzewacza 400l	5453300	152,00
ANODA dla podgrzewacza 500l	5452500	164,00
ANODY dla podgrzewacza 750l (wymagane 2 sztuki)	5455500	421,00
ANODY dla podgrzewacza 1000l (wymagane 2 sztuki)	5415300	421,00
ANODA dla podgrzewacza 2000l	1000003	450,00
Kołnierz z gwintem 1 ½" do grzałki	5447200	132,00

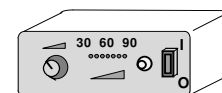

Kotły elektryczne do współpracy z podgrzewaczem o mocy do 96 kW, dobierane według indywidualnego zapotrzebowania.

Zawór odcinający kołpakowy

Zawór odcinający kołnierzowy

- z zabezpieczeniem przed zamknięciem wg DIN 4751 bez spustu
- możliwe zastosowanie: gorąca woda, układy grzewcze, układy klimatyzacyjne
- temperatura pracy: -10°C do +120°C (krótkotrwale do +130°C)

Typ	INDEX	CENA PLN	L mm	H mm	C mm	A mm	WAGA
DN 50 PN 16	7661000	1077,00	150	230	150	60	9,1
DN 65 PN 16	7664000	1472,00	170	260	150	60	11,9
DN 80 PN 16	7663000	1881,00	180	330	190	87	16,5
DN 100 PN 16		2444,00	190	355	190	87	24,2

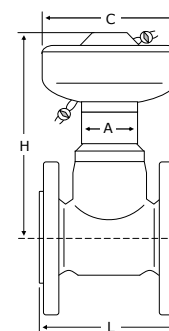

Zawór odcinający gwintowany

- z zabezpieczeniem przed zamknięciem wg DIN 4751 bez spustu
- możliwe zastosowanie: gorąca woda, układy grzewcze, układy klimatyzacyjne
- temperatura pracy: -10°C do +120°C (krótkotrwale do +130°C)

Typ	INDEX	CENA PLN	L mm	H mm	C mm	A mm	WAGA
G 1 ¼" PN 16	7662000	891,00	130	195	120	60	3,2

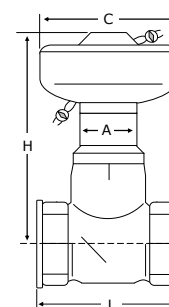

Zbiorniki buforowe do instalacji c.o. typ PH, PHF, PHW

Zbiornik buforowy PH

- do gromadzenia wody grzewczej i chłodniczej
- dopuszczalne ciśnienie pracy 3 bar
- dopuszczalna temp. pracy 95 °C

TYP	INDEX	CENA PLN	Ø D mm	H mm	A	WAGA
PH 300	7783000	1 548,00	597	1320	Rp 1 ½	50
PH 500	7783100	1 778,00	597	1950	Rp 1 ½	60
PH 800	7783225	2 742,00	790	1825	Rp 1 ½	112
PH 1000	7783333	3 386,00	790	2115	Rp 1 ½	130
PH 1500	7783400	5 262,00	1000	2120	Rp 1 ½	167
PH 2000	7783500	7 682,00	1200	2122	Rp 1 ½	244

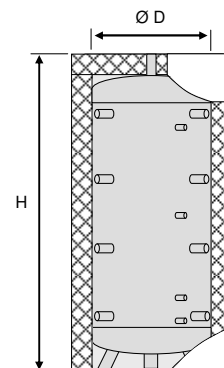

Zbiornik buforowy PHF

- do gromadzenia wody grzewczej i chłodniczej
- otwór rewizyjny
- dopuszczalne ciśnienie pracy 3 bar
- dopuszczalna temp. pracy 95 °C

TYP	INDEX	CENA PLN	Ø D mm	H mm	A	WAGA
PHF 300	7783600	1 645,00	597	1320	Rp 1 ½	54
PHF 500	7783800	1 872,00	597	1950	Rp 1 ½	64
PHF 800	7784005	2 869,00	790	1825	Rp 1 ½	115
PHF 1000	7784205	3 507,00	790	2115	Rp 1 ½	133
PHF 1500	7784400	5 498,00	1000	2120	Rp 1 ½	170
PHF 2000	7784600	7 787,00	1200	2122	Rp 1 ½	247

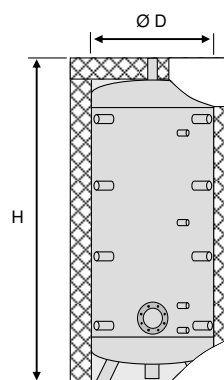

Zbiornik buforowy PHW

- do gromadzenia wody grzewczej i chłodniczej
- dodatkowa powierzchnia grzewcza
- dopuszczalne ciśnienie pracy: zbiornika 3 bar, węzownicy 16 bar
- dopuszczalna temp. pracy: zbiornika 95 °C, węzownicy 110 °C

TYP	INDEX	CENA PLN	Ø D mm	H mm	A	Pow. grzewcza węzownicy w m ²	WAGA
PHW 300	7783700	2 011,00	597	1320	Rp 1 ½	1,45	74
PHW 500	7783900	2 340,00	597	1950	Rp 1 ½	1,88	89
PHW 800	7784115	3 768,00	790	1825	Rp 1 ½	3,72	185
PHW 1000	7784315	4 440,00	790	2115	Rp 1 ½	4,48	216
PHW 1500	7784500	6 666,00	1000	2120	Rp 1 ½	4,48	253
PHW 2000	7784700	8 969,00	1200	2122	Rp 1 ½	4,48	330

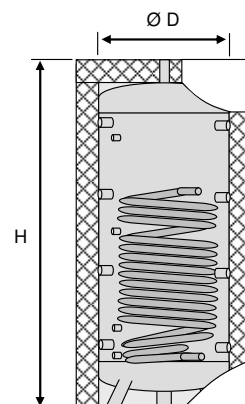

Izolacja

TYP	CENA PLN	INDEX			
		biała	pomarańczowa	niebieska	srebrna
PW 300	748,00	9118078	9118079	9118080	
PW 500	902,00	9118081	9118082	9118083	
PW 800	1133,00	9118084	9118085	9118086	
PW 1000	1320,00	9118087	9118088	9118089	
PW 1500	1595,00	9118090	9118091	9118092	
PW 2000	1815,00	9118093	9118094	9118095	
Oslona otworu rewizyjnego*	88,00	7755800			

* Oslona otworu rewizyjnego potrzebna do zbiorników PHF w przypadku zamówienia izolacji.

Naczynia przeponowe do wody pitnej DD 8-33 I

- do instalacji wody użytkowej, podwyższających ciśnienie i podgrzewających wodę
- przepływowe
- niewymienna membrana posiada atest PZH
- dopuszczenie zgodne z dyrektywą dotyczącą urządzeń ciśnieniowych 97/23/WE
- lakierowane na zewnątrz i od wewnątrz zgodnie z wytycznymi PZH
- ciśnienie wstępne 4,0 bar
- można zainstalować z armaturą przeplywową flowjet

TYP	INDEX	CENA PLN	Ø D mm	H mm	A	WAGA
10 bar / 70°C						
DD 8	7308000	197,00	206	330	G 3/4"	2,7
DD 12	7308200	210,00	280	310	G 3/4"	3,7
DD 18	7308300	245,00	280	395	G 3/4"	4,7
DD 25	7308400	289,00	280	505	G 3/4"	5,7
DD 33	7380700	341,00	354	466	G 3/4"	6,5
16 bar / 70°C						
DE 8	7308100	608,00	206	330	G 3/4"	9
Złącze samoodcinające SU R 3/4	7613000	81,00				
Złącze samoodcinające SU R 1x1	7613100	118,00				
Zawór przeplywowy flowjet 3/4	9116799	64,00				
Taśma mocująca do zbiorników	7611000	20,00				

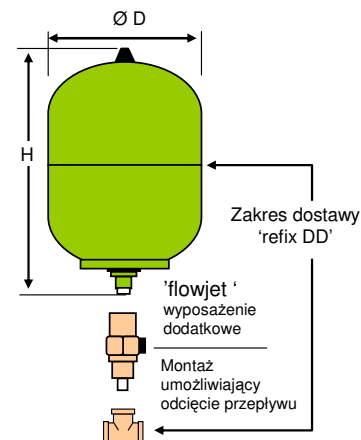

Naczynia przeponowe do wody pitnej DE 2- 40 I

- do instalacji, które nie podlegają wymogom normy DIN 1988 np. do instalacji przeciwpożarowych, wody użytkowej, instalacji hydroforowych, bez armatury przeplywowej, odcinającej i opróżniającej
- części mające kontakt z wodą są zabezpieczone przed korozją
- dopuszczenie zgodne z dyrektywą dotyczącą urządzeń ciśnieniowych 97/23/WE
- membrana posiada atest PZH
- lakierowane na niebiesko
- ciśnienie wstępne 4,0 bar

TYP	INDEX	CENA PLN	Ø D mm	H mm	h mm	A	WAGA
10 bar / 70°C							
DE 2	7200300	112,00	132	260	-	G 3/4"	1
DE 8	7301000	122,00	206	325	-	G 3/4"	2,5
DE 12	7302000	130,00	280	310	-	G 3/4"	3,5
DE 18	7303000	156,00	280	380	-	G 3/4"	4,5
DE 25	7304000	169,00	280	499	-	G 3/4"	5,5
DE 33 wiszący	7303900	323,00	354	455	-	G 3/4"	6,3
DE 33 stojący	7305500	362,00	354	520	63	G 3/4"	6,5
DE 40	7380600	396,00	390	625	142	G 3/4"	8
16 bar / 70°C							
DE 8	7301006	331,00	206	325	-	G 3/4"	7
DE 12	7302105	355,00	280	310	-	G 3/4"	10
DE 25	7304015	456,00	280	499	-	G 3/4"	16
25 bar / 70°C							
DE 8	7290100	438,00	206	330	-	G 3/4"	9

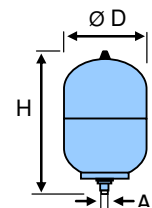

8-25 litrów

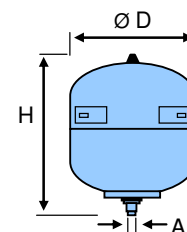

33-40 litrów
z konsolą mocującą (widok z tyłu)

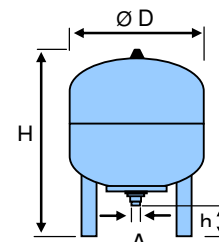

33-40 litrów

Naczynia przeponowe do wody pitnej DE 60- 5000 I

- do instalacji podwyższających ciśnienie, instalacji przeciwpożarowych, instalacji hydroforowych, wody użytkowej, instalacji solarnych, bez armatury przepływowej, odcinającej i opróżniającej
- części mające kontakt z wodą są zabezpieczone przed korozją
- dopuszczenie zgodne z dyrektywą dotyczącą urządzeń ciśnieniowych 97/23/WE
- wymienny worek gumowy, posiada atest PZH
- lakierowane na niebiesko
- ciśnienie wstępne 4,0 bar

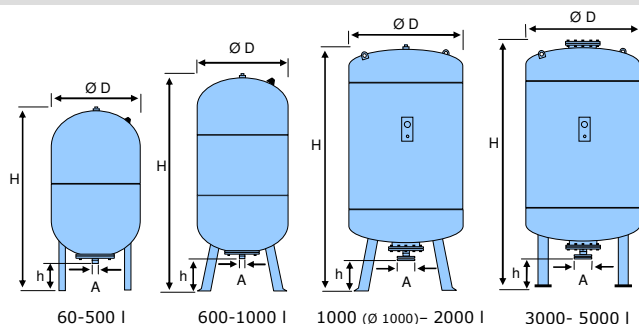

TYP	10 bar/ 70°C			Wymiary					16 bar/ 70°C		
	INDEX	CENA PLN	WAGA	10 bar		Ø D	16 bar		INDEX	CENA PLN	WAGA
				H mm	h mm		H mm	h mm			
DE 60 DN G 1"	7306400	755,00	14	740	160	409					
DE 80 DN G 1"	7306500	807,00	16	729	152	480	729	152	7348600	2630,00	34
DE 100 DN G 1"	7306600	975,00	18	834	152	480	834	152	7348610	3190,00	38
DE 200 DN G 1 1/4"	7306700	1703,00	43	967	144	634	967	144	7348620	4548,00	50
DE 300 DN G 1 1/4"	7306800	2111,00	52	1267	144	634	1267	144	7348630	5516,00	60
DE 400 DN G 1 1/4"	7306850	2934,00	70	1245	133	740	1394	263	7348640	7868,00	80
DE 500 DN G 1 1/4"	7306900	3222,00	80	1475	133	740	1614	263	7348650	8414,00	90
DE 600 DN G 1 1/2"	7306950	7080,00	135	1859	263	740	1859	263	7348660	12065,00	155
DE 800 DN G 1 1/2"	7306960	13506,00	150	2324	263	740	2324	263	7348670	15281,00	190
DE 1000 ø 740 DN G 1 1/2"	7306970	14584,00	220	2604	263	740	2604	263	7348680	17178,00	240
DE 1000 ø 1000 DN 65	7311405	17266,00	320	2010	286	1000	2010	286	7312805	27770,00	340
DE 1000 ø 1000 DN 80	7327700	17692,00	322	2010	286	1000	2010	286	7333700	28198,00	342
DE 1000 ø 1000 DN 100	7327800	18120,00	324	2010	286	1000	2010	286	7333800	28617,00	344
DE 1000 ø 1000 DN 150	7327805	18547,00	326	2010	286	1000	2010	286	7333805	29023,00	346
DE 1500 DN 65	7311605	24056,00	435	2010	288	1200	2030	288	7312905	50936,00	455
DE 1500 DN 80	7311620	24480,00	436	2010	288	1200	2030	288	7313006	51355,00	457
DE 1500 DN 100	7311630	24911,00	437	2010	288	1200	2030	288	7313007	51791,00	459
DE 1500 DN 150	7311640	25335,00	438	2010	288	1200	2030	288	7313008	52221,00	461
DE 2000 DN 65	7311705	27278,00	690	2470	291	1200	2500	288	7313005	54309,00	710
DE 2000 DN 80	7328700	27705,00	692	2470	291	1200	2500	288	7334700	54733,00	712
DE 2000 DN 100	7328800	28133,00	694	2470	291	1200	2500	288	7334800	55165,00	714
DE 2000 DN 150	7329105	28560,00	696	2470	291	1200	2500	288	7334805	55588,00	716
DE 3000 DN 65	7311805	54980,00	942	2521	320	1500	2570	320	7313105	76856,00	962
DE 3000 DN 80	7329200	55406,00	944	2521	320	1500	2570	320	7335200	77289,00	964
DE 3000 DN 100	7329300	55855,00	946	2521	320	1500	2570	320	7335300	77663,00	966
DE 3000 DN 150	7329305	56229,00	948	2521	320	1500	2570	320	7335305	78139,00	968
DE 4000 DN 65	7354000	59119,00	1185	3095	320	1500	3145	320	7354100	79135,00	1205
DE 4000 DN 80		59543,00	1187	3095	320	1500	3145	320		79534,00	1207
DE 4000 DN 100		59971,00	1189	3095	320	1500	3145	320		79983,00	1209
DE 4000 DN 150	7354010	60420,00	1191	3095	320	1500	3145	320		80418,00	1300
DE 5000 DN 65	7354200	73090,00	1435	3630	320	1500	3680	320	7354300	84881,00	1455
DE 5000 DN 80		73494,00	1437	3630	320	1500	3680	320		85306,00	1457
DE 5000 DN 100		73868,00	1439	3630	320	1500	3680	320		85734,00	1459
DE 5000 DN 150	7354205	74370,00	1441	3630	320	1500	3680	320		86172,00	1460

25 bar/ 70°C				
DE 80 DN 50	7317600	12133,00	80	925 185 450
DE 120 DN 50	7313700	14160,00	130	1235 185 450
DE 180 DN 50	7313500	16261,00	180	1515 185 450
DE 300 DN 50	7313800	19661,00	200	1275 200 750
DE 400 DN 50	7313300	23019,00	250	1395 200 750
DE 600 DN 50	7321500	27267,00	350	1860 185 750
DE 800 DN 50	7321200	33019,00	500	2260 185 750
DE 1000 ø 750 DN 50	7321000	42888,00	700	2760 185 750
Czujnik pęknięcia membrany		7857700		1172,00

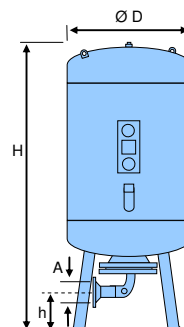

Zbiorniki hydroforowe z membraną DE Junior 50-600 I

- do instalacji, które nie podlegają wymogom normy DIN 1988, np. do instalacji przeciwpożarowych, wody użytkowej, instalacji hydroforowych
- nie przepływowe, bez odciążenia i opróżniania
- niewymienna membrana posiada atest PZH
- części mające kontakt z wodą są odporne na działanie korozji
- dopuszczenie zgodne z dyrektywą dotyczącą urządzeń ciśnieniowych 97/23/WE
- lakierowane na niebiesko
- ciśnienie wstępne 4,0 bar

TYP	INDEX	CENA PLN	Ø D mm	H mm	h mm	A	WAGA
10 bar / 70 °C							
DE 50 Junior	7309600	400,00	409	580	113	G 1"	13
DE 80 Junior	7309700	432,00	480	640	103	G 1"	14
DE 100 Junior	7309800	517,00	480	754	104	G 1"	16
DE 140 Junior	7309900	719,00	480	990	104	G 1"	20
DE 200 Junior	7363500	902,00	634	860	92	G 1"	30
DE 300 Junior	7363600	1126,00	634	1160	93	G 1"	37
DE 400 Junior	7363700	1413,00	740	1150	82	G 1"	60
DE 500 Junior	7363800	1707,00	740	1370	82	G 1"	70
DE 600 Junior	7363900	2241,00	740	1600	73	G 1"	100

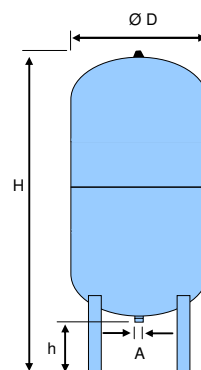

Zbiorniki do zestawów hydroforowych- poziome HW 25-100

- instalowany jako zbiornik hydroforowy
- dopuszczenie zgodne z dyrektywą dotyczącą urządzeń ciśnieniowych 97/23/WE
- niewymienna membrana posiada atest PZH
- lakierowane na niebiesko
- ciśnienie wstępne 4,0 bar

TYP	INDEX	CENA PLN	Ø D mm	H mm	L mm	F mm	B mm	C mm	A	WAGA
10 bar / 70 °C										
HW 25	7200200	320,00	280	293	484	228	214	270	G 1"	6
HW 50	7308805	560,00	409	433	492	175	285	350	G 1"	15
HW 80	7200260	700,00	480	504	575	193	285	350	G 1"	18
HW 100	7200250	990,00	480	504	667	303	285	350	G 1"	20

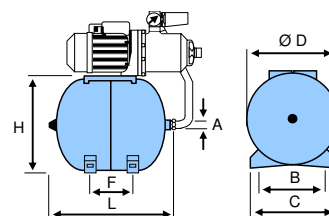

Naczynia przeponowe do wody pitnej DT5 60-500 I z zaworem przyłączeniowym flowjet 1 ¼

- do instalacji wody pitnej, instalacji podwyższających ciśnienie, instalacji hydroforowych i instalacji ciepłej wody
- zawór przepływowy w komplecie z armaturą przepływową flowjet z otworem przelotowym Rp 1 ¼ łącznie z odciążeniem i opróżnieniem, do bocznego montażu
- wymienna membrana posiada atest PZH
- dopuszczenie zgodne z dyrektywą dotyczącą urządzeń ciśnieniowych 97/23/WE
- lakierowane na zielono, z zewnątrz i od wewnątrz zgodnie z wytycznymi PZH
- ciśnienie wstępne 4,0 bar

TYP	INDEX	CENA PLN	Ø D mm	H mm	h mm	A	WAGA
10 bar / 70°C							
DT5 60	7309000	2718,00	409	766	80	G 1 ¼"	14
DT5 80	7309100	2877,00	480	750	72	G 1 ¼"	17
DT5 100	7309200	3059,00	480	834	72	G 1 ¼"	20
DT5 200	7309300	4814,00	634	973	80	G 1 ¼"	37
DT5 300	7309400	5286,00	634	1273	80	G 1 ¼"	45
DT5 400	7319305	6009,00	740	1245	69	G 1 ¼"	65
DT5 500	7309500	6328,00	740	1475	69	G 1 ¼"	75
16 bar / 70°C							
DT5 80	7316005	4212,00	480	750	72	G 1 ¼"	22
DT5 100	7365408	4562,00	480	834	72	G 1 ¼"	26
DT5 200	7365108	6233,00	634	973	80	G 1 ¼"	45
DT5 300	7319205	7215,00	634	1273	80	G 1 ¼"	60

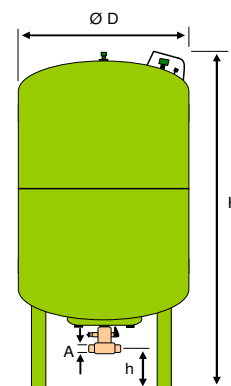

Naczynia przeponowe do wody pitnej DT5 80-3000 I z przyłączem KSB (kołnierzowym)

- do instalacji wody pitnej, instalacji podwyższających ciśnienie, instalacji hydroforowych i instalacji ciepłej wody
- w komplecie z kołnierzowym podłączeniem wody DUO DN 50, 65, 80 lub 100
- przepływowy bez odciążenia
- membrana posiada atest PZH
- wymienna membrana
- dopuszczenie zgodne z dyrektywą dotyczącą urządzeń ciśnieniowych 97/23/WE
- lakierowane na zielono, z zewnątrz i od wewnątrz zgodnie z wytycznymi PZH
- ciśnienie wstępne 4,0 bar

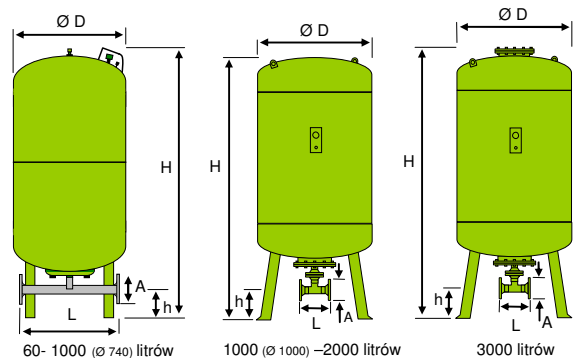

TYP	10 bar/ 70°C			16 bar/ 70°C			Wymiary						
	INDEX	CENA PLN	WAGA	INDEX	CENA PLN	WAGA	10 bar			16 bar			
							H mm	h mm	L mm	Ø D mm	H mm	h mm	L mm
DT5 80 DN 50	7365000	2755,00	26	7370000	4123,00	36	750	97	430	480	750	97	430
DT5 80 DN 65	7335705	2802,00	28	7310306	4170,00	40	750	107	430	480	750	107	430
DT5 80 DN 80	7335805	2887,00	29	7310307	4254,00	42	750	114	430	480	750	114	430
DT5 100 DN 50	7365400	2924,00	30	7370100	4464,00	39	834	97	430	480	834	97	430
DT5 100 DN 65	7365405	2971,00	32	7370101	4511,00	41	834	107	430	480	834	107	430
DT5 100 DN 80	7365406	3059,00	34	7370102	4599,00	43	834	114	430	480	834	114	430
DT5 200 DN 50	7365100	4710,00	47	7370200	6150,00	59	973	104	600	634	973	104	600
DT5 200 DN 65	7365105	4730,00	49	7370205	6171,00	61	973	114	600	634	973	114	600
DT5 200 DN 80	7365106	4820,00	51	7370206	6260,00	63	973	121	600	634	973	121	600
DT5 300 DN 50	7365200	5192,00	55	7370300	7129,00	75	1273	104	600	634	1273	104	600
DT5 300 DN 65	7336305	5218,00	57	7314205	7151,00	77	1273	114	600	634	1273	114	600
DT5 300 DN 80	7336405	5301,00	59	7314206	7240,00	79	1273	121	600	634	1273	121	600
DT5 400 DN 50	7365500	5936,00	75	7370400	9534,00	85	1245	93	600	740	1394	233	650
DT5 400 DN 65	7336505	5956,00	77	7339006	9587,00	87	1245	103	600	740	1394	233	650
DT5 400 DN 80	7336605	6045,00	79	7339005	9670,00	89	1245	110	600	740	1394	233	650
DT5 500 DN 50	7365300	6271,00	85	7370500	10074,00	96	1475	93	600	740	1615	233	650
DT5 500 DN 65	7365307	6291,00	87	7370507	10121,00	98	1475	103	600	740	1615	233	650
DT5 500 DN 80	7365305	6381,00	89	7370505	10210,00	100	1475	110	600	740	1615	233	650
DT5 600 DN 50	7365600	13898,00	155	7370600	14799,00	175	1859	233	650	740	1859	233	650
DT5 600 DN 65	7336705	13950,00	157	7339105	14852,00	177	1859	233	650	740	1859	233	650
DT5 600 DN 80	7336806	14035,00	159	7339205	14935,00	179	1859	233	650	740	1859	233	650
DT5 800 DN 50	7365700	16324,00	180	7370700	18121,00	196	2324	233	650	740	2324	233	650
DT5 800 DN 65	7336905	16376,00	182	7339305	18172,00	198	2324	233	650	740	2324	233	650
DT5 800 DN 80	7337006	16460,00	184	7339406	18262,00	200	2324	233	650	740	2324	233	650
DT5 1000 Ø 740 DN 50	7365800	18251,00	230	7370800	20808,00	255	2734	233	650	740	2734	233	650
DT5 1000 Ø 740 DN 65	7337105	18304,00	232	7339505	20902,00	257	2734	233	650	740	2734	233	650
DT5 1000 Ø 740 DN 80	7337205	18393,00	234	7339605	20991,00	259	2734	233	650	740	2734	233	650
DT5 1000 Ø 1000 DN 65	7320105	22264,00	332	7320205	32820,00	362	2001	160	242	1000	2001	160	242
DT5 1000 Ø 1000 DN 80	7337305	22495,00	334	7339705	32998,00	364	2001	153	272	1000	2001	153	272
DT5 1000 Ø 1000 DN 100	7337405	22824,00	336	7339805	33323,00	366	2001	141	314	1000	2001	141	314
DT5 1500 DN 65	7320305	29378,00	445	7320405	56247,00	475	1991	158	242	1200	1991	158	242
DT5 1500 DN 80	7337505	29671,00	447	7320406	56535,00	477	1991	151	272	1200	1991	151	272
DT5 1500 DN 100	7337605	30018,00	449	7340005	56870,00	479	1991	141	314	1200	1991	141	314
DT5 2000 DN 65	7320505	33628,00	700	7320605	60837,00	735	2451	158	242	1200	2451	158	242
DT5 2000 DN 80	7337705	34114,00	702	7340105	61124,00	737	2451	151	272	1200	2451	151	272
DT5 2000 DN 100	7337805	34450,00	704	7340205	61455,00	739	2451	141	314	1200	2451	141	314
DT5 3000 DN 65	7320705	58033,00	952	7320805	78774,00	986	2521	187	242	1500	2521	187	242
DT5 3000 DN 80	7337905	58348,00	954	7340305	79077,00	988	2521	180	272	1500	2521	180	272
DT5 3000 DN 100	7338005	58684,00	956	7340405	79386,00	990	2521	168	314	1500	2521	168	314

Koszty transportu

Istnieje możliwość dopisania kosztów transportu do faktury i wysyłki towaru na koszt sprzedawcy. W takim przypadku koszty transportu będą naliczane jak w poniższej tabeli.

Waga kg	1 20	21 30	31 60	61 100	101 150	151 200	201 250	251 300	301 350	351 400	401 450	451 500	501 600	601 700	701 800	801 900	901 1000
cena	28	53	63	85	146	174	205	231	282	304	334	363	389	435	484	504	519

Waga podana w kg.

Ceny w PLN.

Do podanych cen należy doliczyć podatek VAT 22%.

W przypadku usługi pobrania do ceny należy doliczyć 6 zł netto + 1% wartości kwoty pobrania.

Przeliczanie kosztów odbywa się na podstawie wagi, bez względu na odległość.

Przewoźnik- firma spedycyjna **Schenker** (dostawa do 72 godzin).



POMEX
Sp. z o.o.

87-200 Wąbrzeźno
ul. Mikołaja z Ryńska 38

tel.: 056 688 44 81, 688 44 82, 688 44 83

fax.: 056 688 44 84

e-mail: Grzegorz.Dreszler@reflex.pl

Andrzej.Molczynski@reflex.pl

Monika.Veith@reflex.pl

www.pomex.pl
